

SISTEM DE DISTRIBUȚIE A AERULUI

proiectat pentru
instalațiile de ventilație cu
recuperare de căldură în
casele unifamiliale

ARIA

ONE
CLICK
technology



CARACTERISTICI



asamblare și instalare simplă
nu sunt necesare instrumente speciale -
Tehnologia **Unui Click** – OneClick technology



compatibil cu majoritatea unităților MHRV
disponibile pe piață astăzi

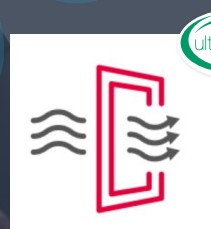

aditivi antibacterieni - efect antibacterian și
antifungic menținând componentele
sistemului curate și cu o durabilitate înaltă

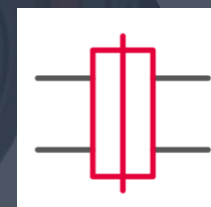

ATC 1 - cea mai înaltă clasă de etanșeitate
disponibilă

SISTEM COMPLET DE DISTRIBUȚIE A AERULUI

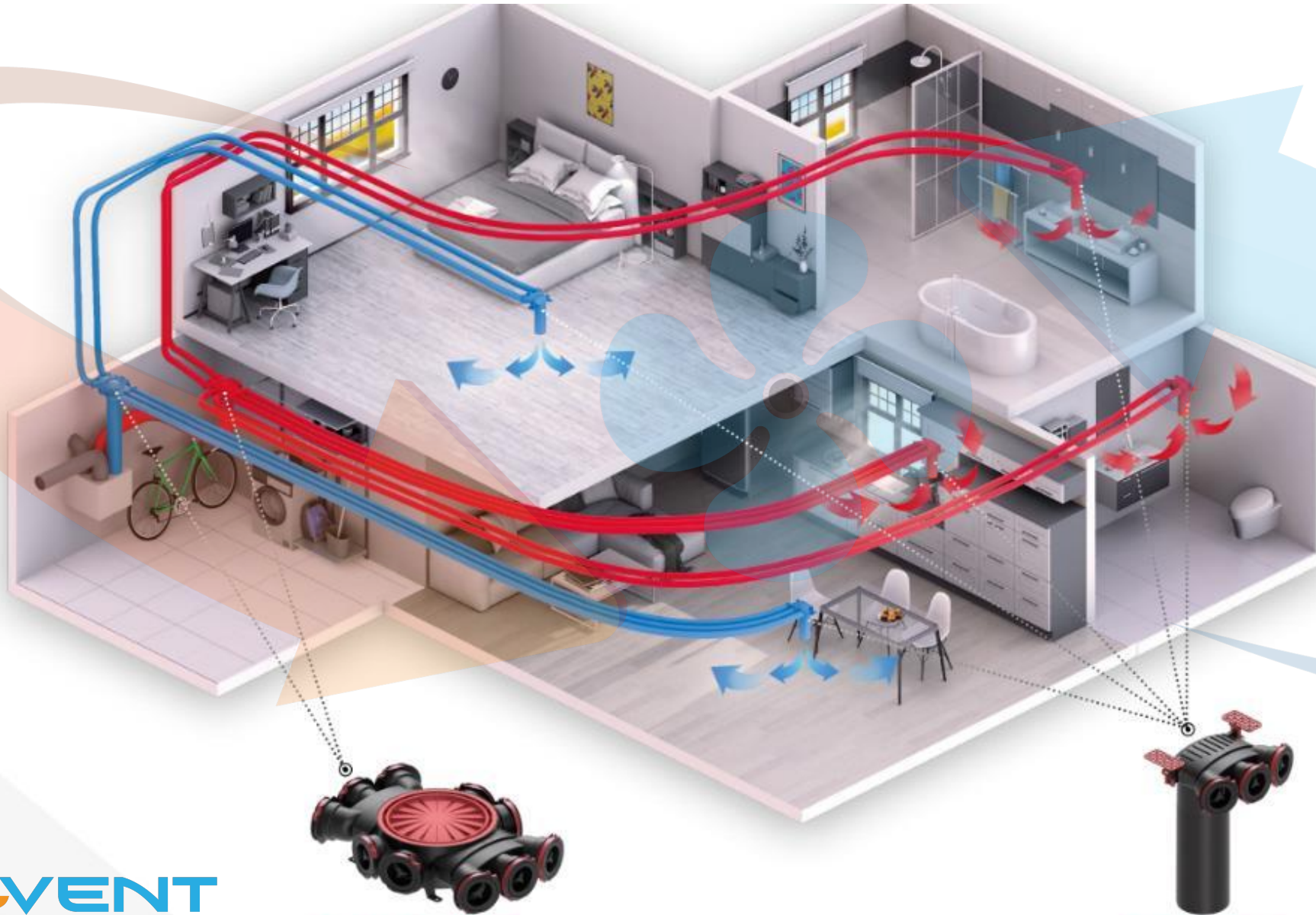

doar **6** elemente



ALLVENT

DISTRIBUITOR

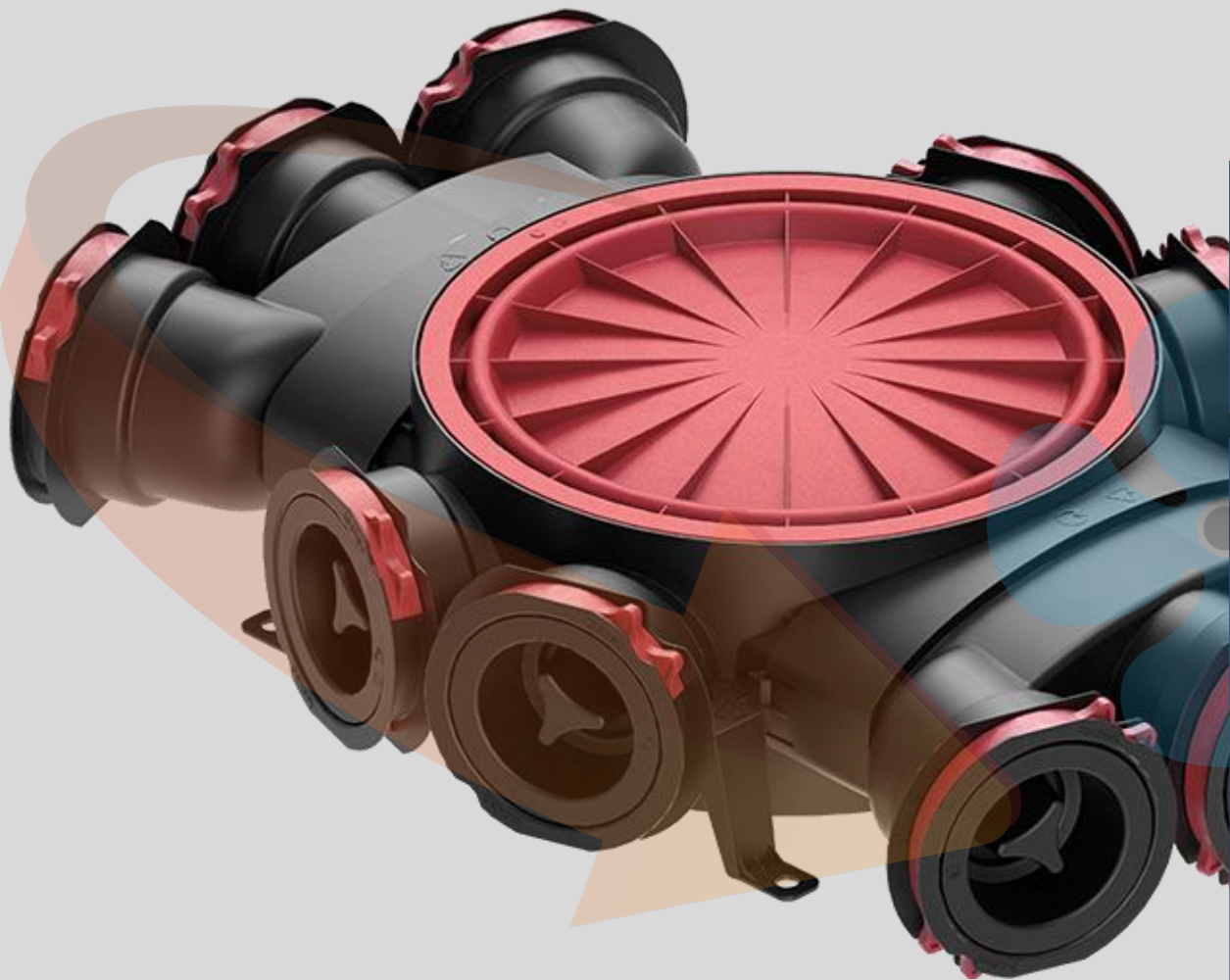

Design modular compact.

Configurație de bază cu 10 racorduri.

Produs din HDPE de înaltă calitate,
rezistent la contaminări.

PLENUM

3 racorduri care permit introducerea sau evacuarea a până 90m³/h de aer - ideal pentru livinguri mari, bucătării, băi.

Suporturi de montare (aripi de fixare reglabile) pentru montaj pe perete sau tavan.

Racord pentru valvă dotat cu nervuri, pentru o tăiere facilă.

CONECTOR PRINCIPAL CENTRAL 125/160/200



Proiectat pentru conexiunea cu tuburile de 125mm/160mm/200mm. Adicional, conține 2 diametre intermediare de 150 și 180mm.

Instalare în partea frontală a distribuitorului.

Conceput pentru îmbinarea cu tubulatura Aduro, sau cu tub din PVC / tub spiro / tub flexibil izolat.

CONECTOR PRINCIPAL LATERAL 125/160

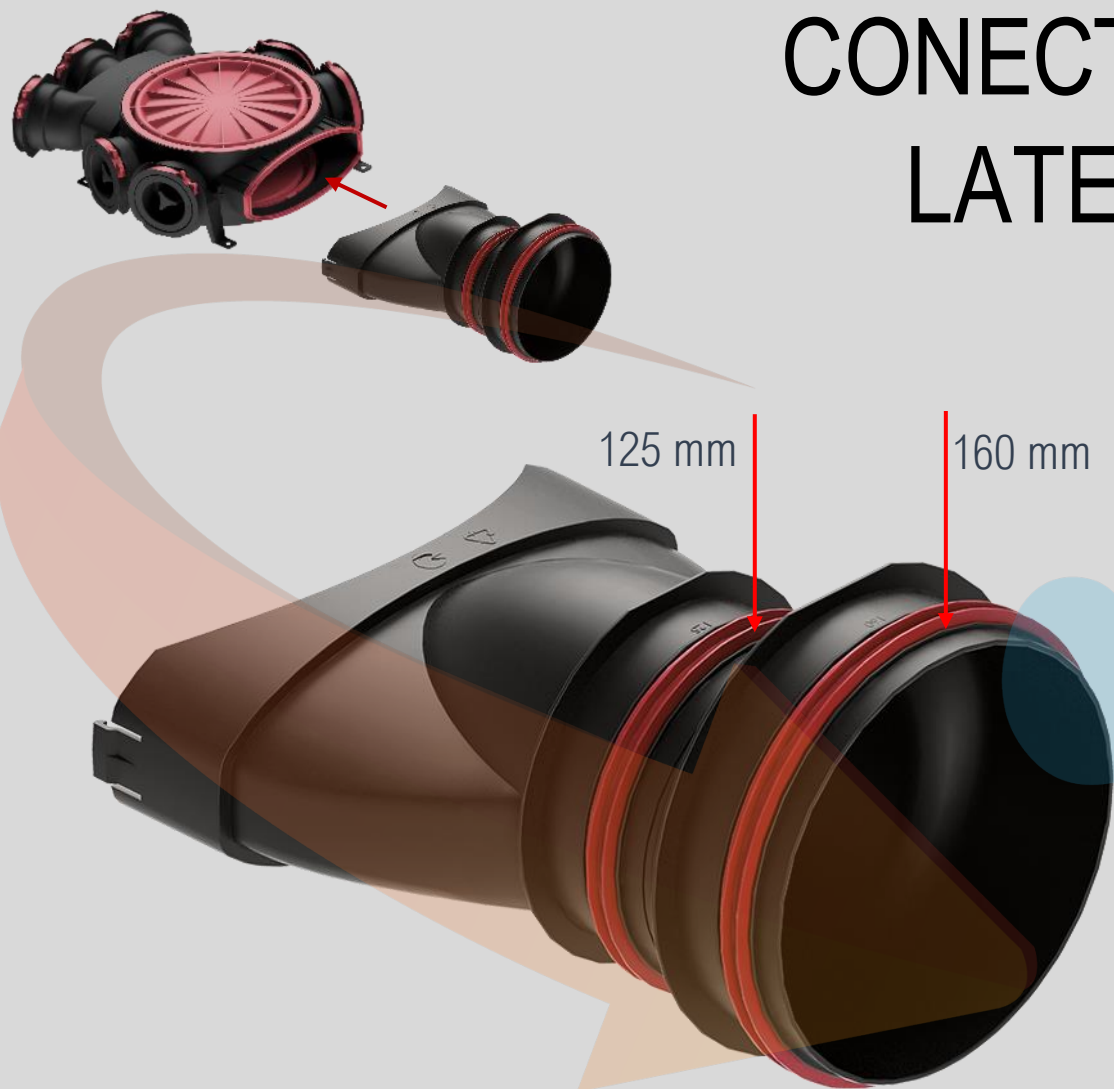

Proiectat pentru conexiunea cu tuburile de 125mm și 160mm.

Realizează îmbinarea cu tubulatura Aduro, sau cu tub din PVC / tub spiro / tub flexibil izolat.

Se montează în una din cele 2 părți laterale ovale ale distribuitorului, în locul modulului 3x75.

FLEXIBILITATE ÎN
POZITIONAREA
TUBULATURII

cuplaj vertical

ARIA

ONE
CLICK
technology

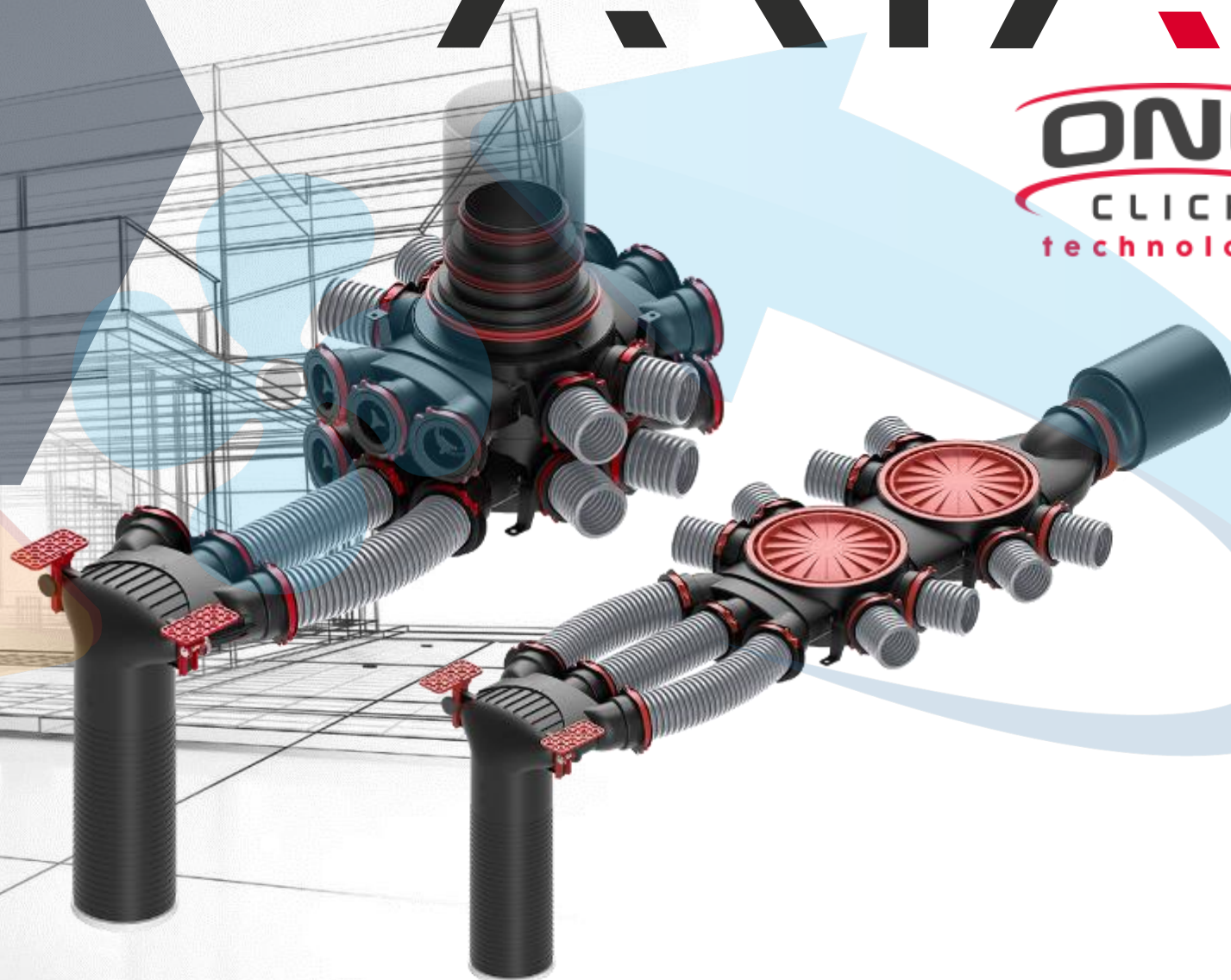

SISTEM MODULAR DE DISTRIBUȚIE A AERULUI

ELEMENT CUPLAJ ORIZONTAL

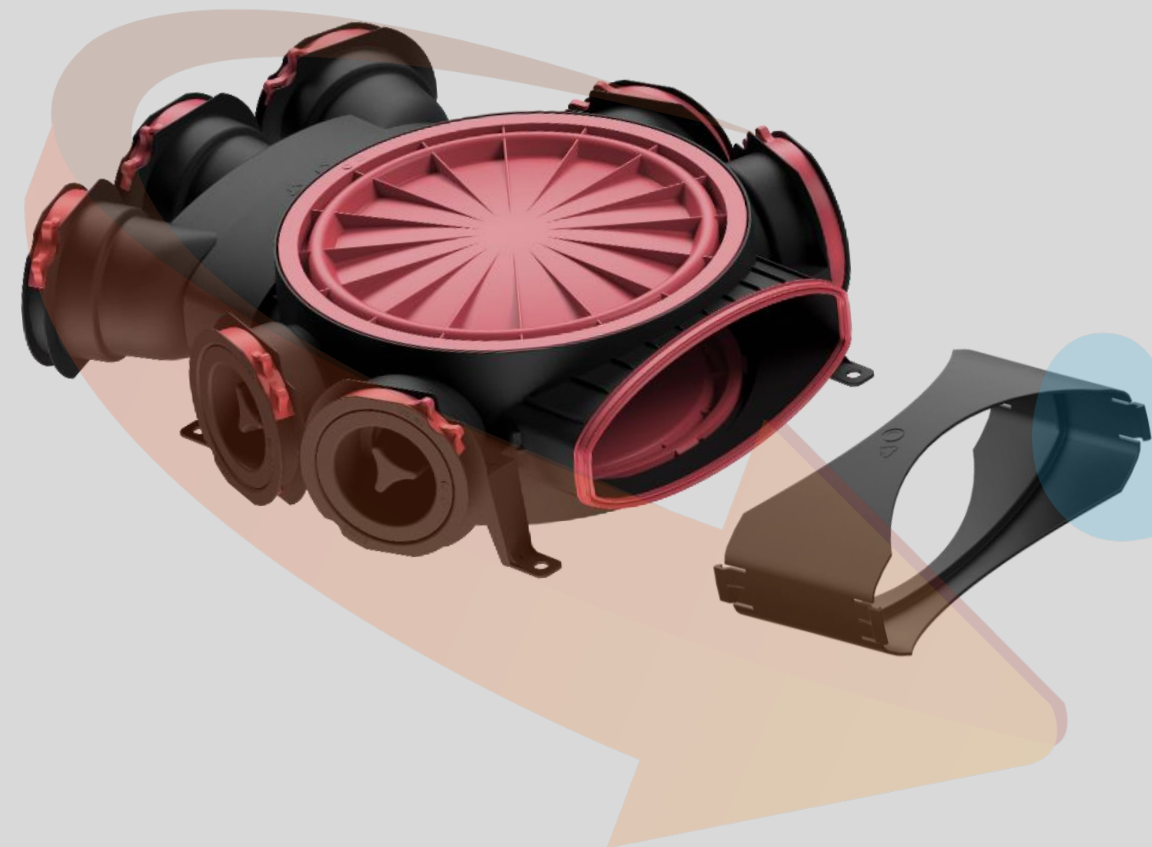

Piesa se folosește la cuplarea pe orizontală a două sau mai multor distribuitoare.

Se fixează în laterala ovală a fiecărui distribuitor, în locul modulului 3x75.

SISTEM MODULAR DE DISTRIBUȚIE A AERULUI ELEMENT CUPLAJ ORIZONTAL

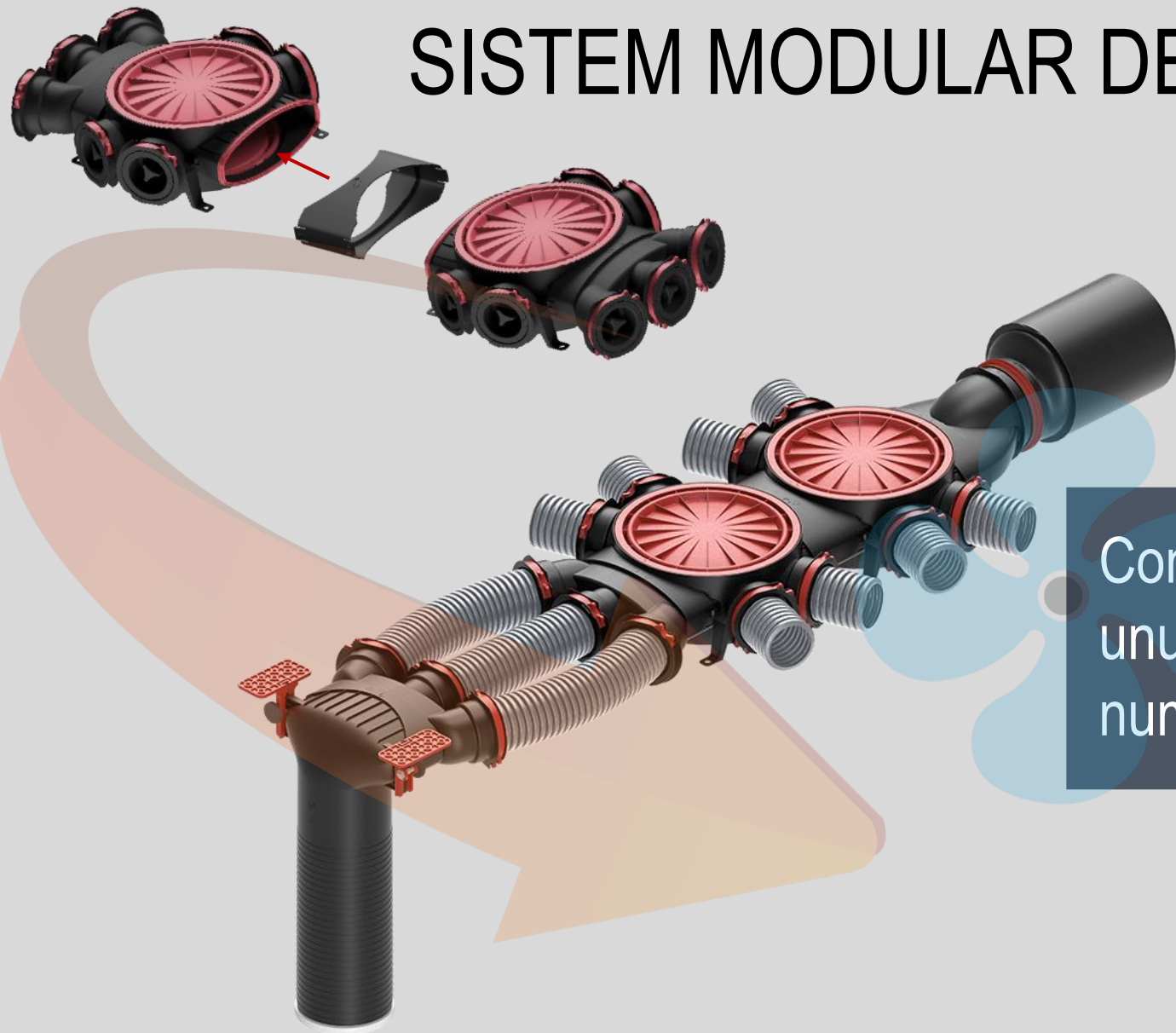

Conectarea adițională pe orizontală a unui distribuitor duce la creșterea numărului de racorduri disponibile cu 4.

SISTEM MODULAR DE DISTRIBUȚIE A AERULUI ELEMENT CUPLAJ VERTICAL

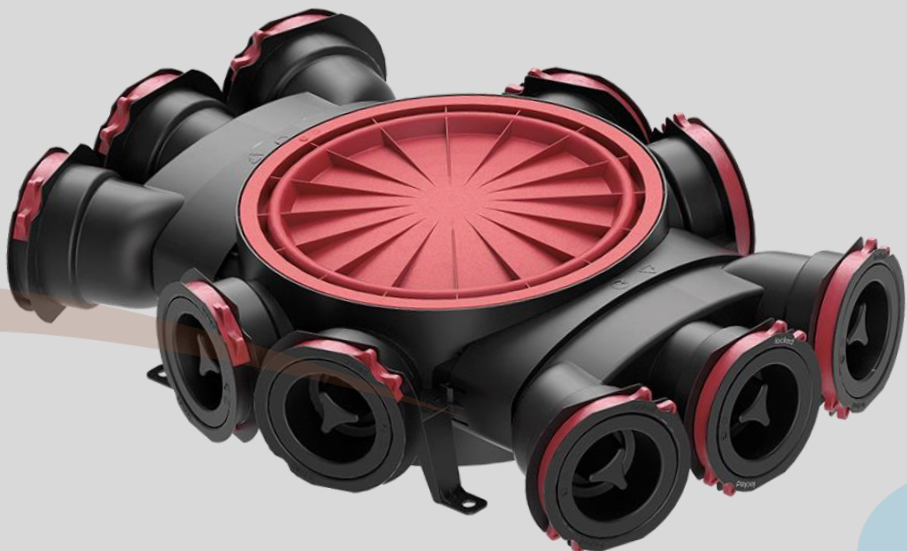

Se montează în partea frontală a distribuitorului.

Element pentru conectarea a două sau mai multor distribuitoare pe verticală.

SISTEM MODULAR DE DISTRIBUȚIE A AERULUI ELEMENT CUPLAJ VERTICAL

Conectarea a două distribuitoare pe verticală duce la creșterea numărului de racorduri disponibile până la 20.

ARIA
ONE
CLICK
technology

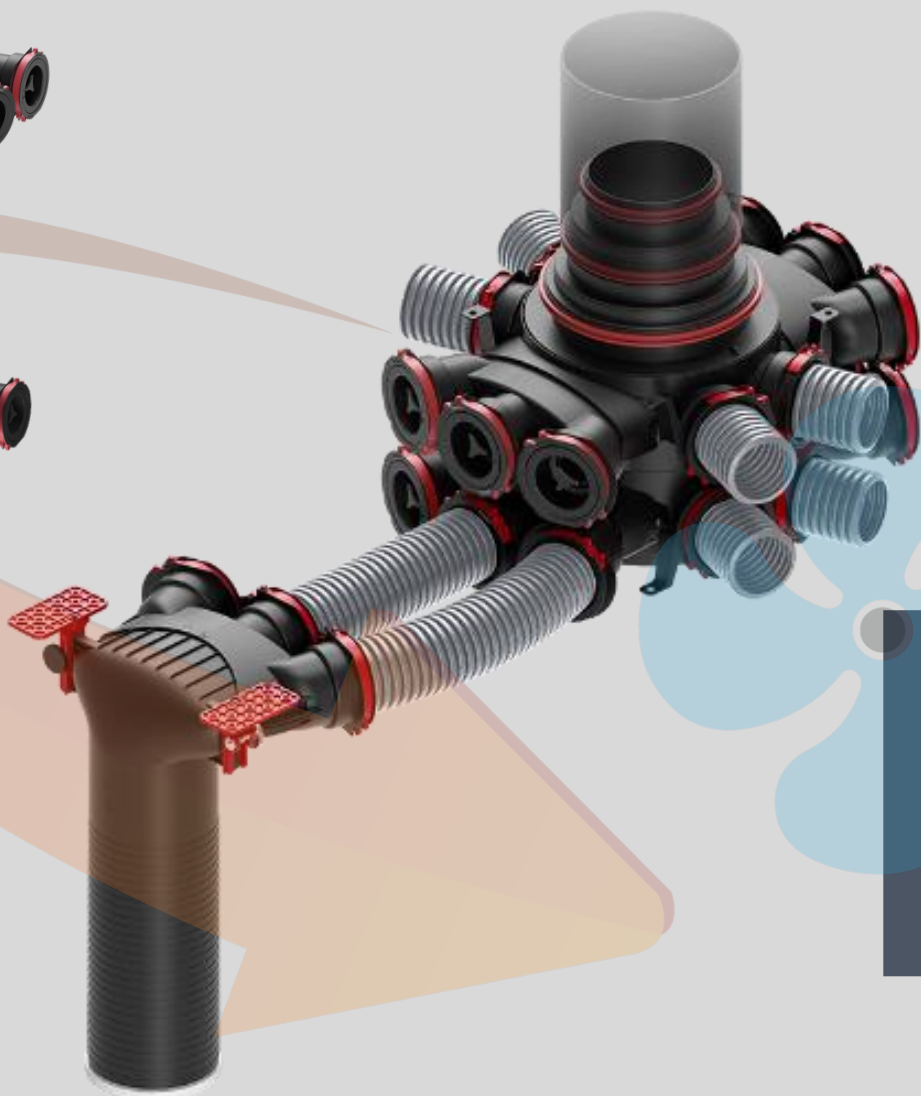
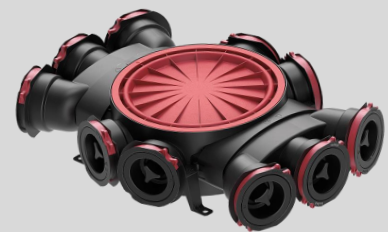

TUBULATURĂ VENTILAȚIE

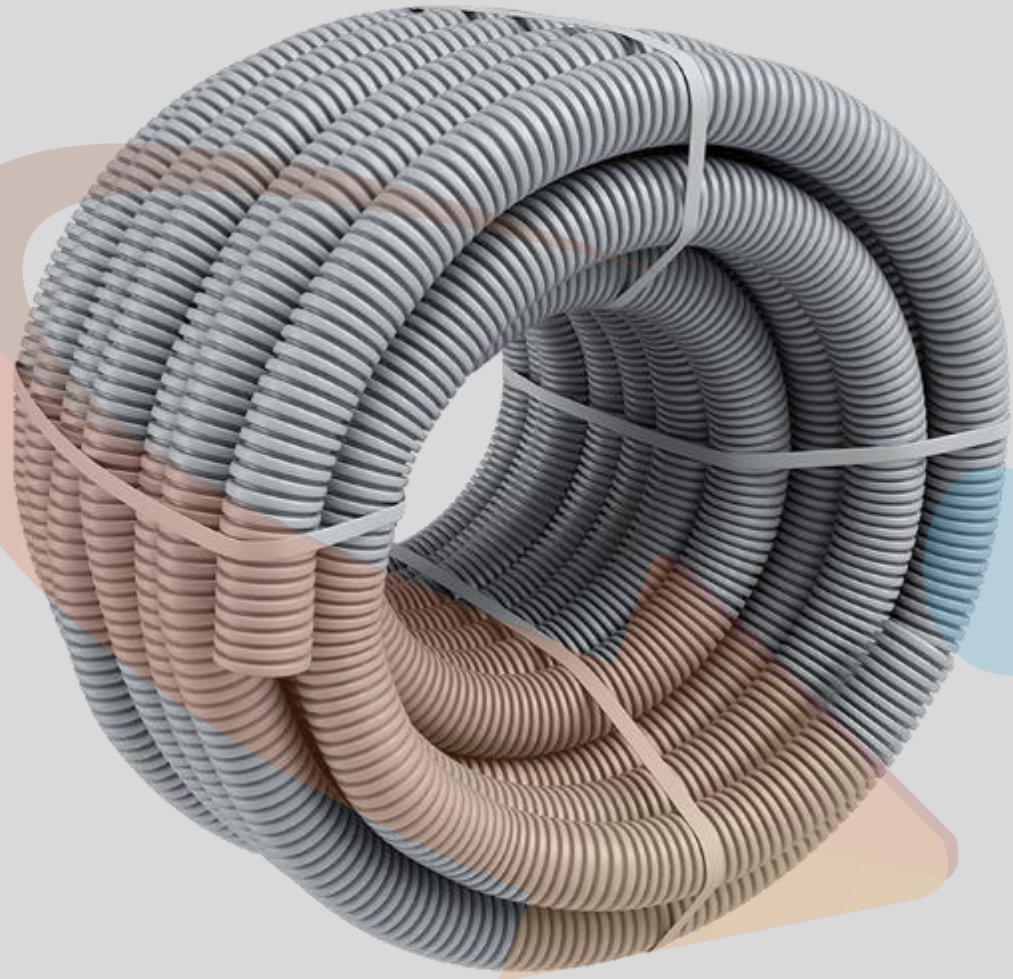

Tub flexibil circular 75 mm

Antibacterian și antistatic



Nivel redus de zgomot datorită
îmbunătățirii circulației aerului

REGULATOR DEBIT CU ATENUARE ZGOMOT 125

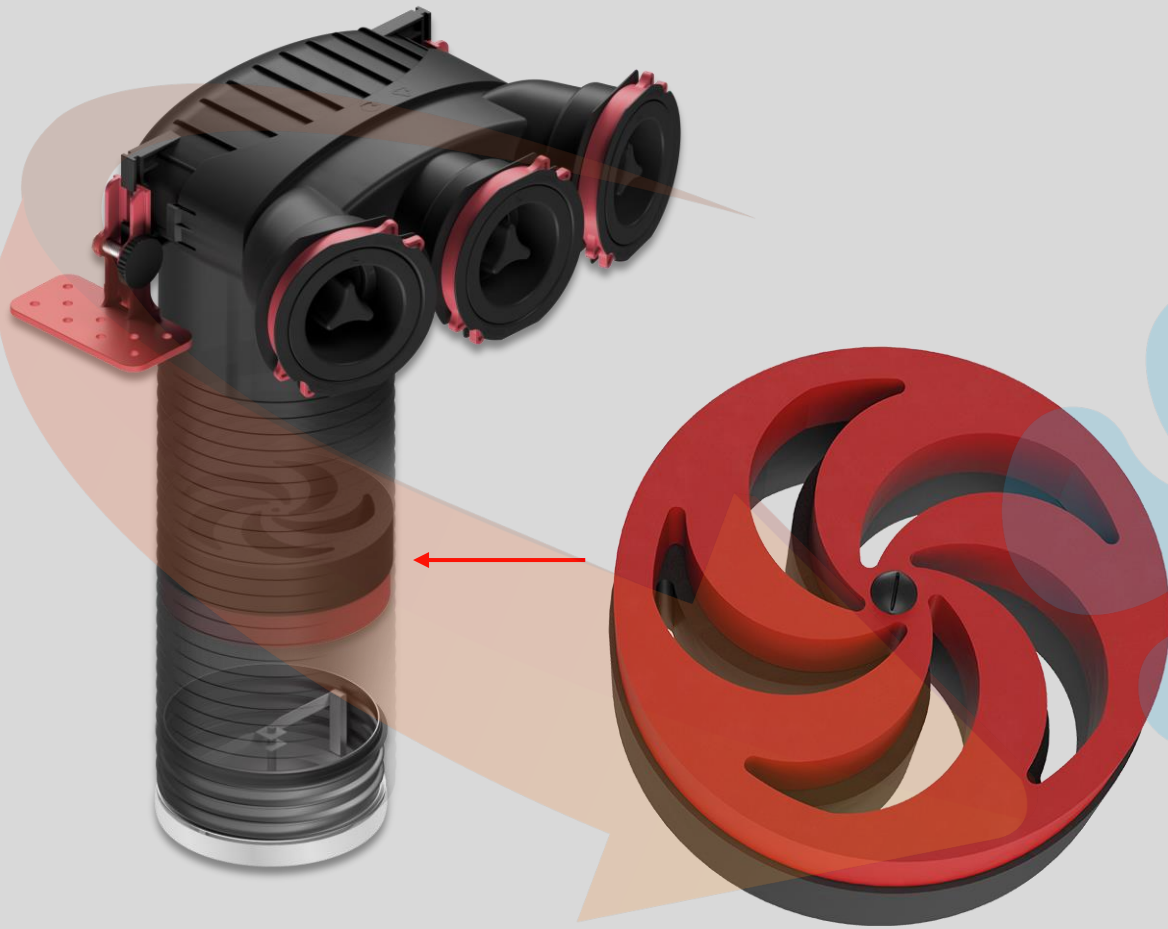

Reglare lină a debitului de aer

Atenuare eficientă a zgomotului

Instalare ușoară în plenum



Instalare simplă

Cuplarea componentelor sistemului fără utilizarea instrumentelor

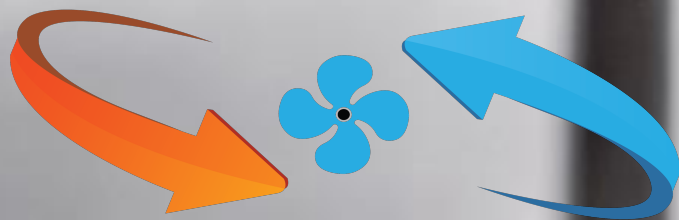

Allvent Engineering SRL

Str. Drumul Valea Cricovului, Tel: +40 748 853 542

96A, Sector 6, Bucuresti

E-mail: contact@allvent.ro

Punct lucru: Bd. Ghencea, 126-132,

Home and Design Mall Web: www.allvent.ro

